

우리회사는 이런 일을 합니다

HVAC. System Engineering & Plant

GMP, HACCP, 산업, 상업, 일반, 등등의 각종현장에 냉,난방 환기 장치에 필요한 공조기기, 덕트, 배관, 전기제어, 설계, 제작, 시공 합니다

www.swhvac.co.kr

SINWOOD ENG (주)신우이엔지

삼성전자 B2B 솔루션
냉난방 공조기술 파트너
설계 제작 시공 지정사

경기도 안양시 동안구 엘에스로 122, 809호 (호계동, 데시앙 지식산업센터)
상담전용전화 : 1688-6439 Fax. 070-7600-6002
E-mail : sw6742@nate.com

2026. 1. 수정

● 냉난방 환기 (HVAC) 시스템, 설계제작시공.

온도와 습도, 환기를 필요로 하는 어떠한 장소의 문제도 해결하여 드립니다



공조기



배관



냉온수기



덕트



제어

전기

● 공조

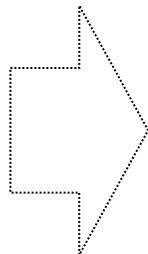

- 기기
- 덕트
- 배관
- 전기
- 제어

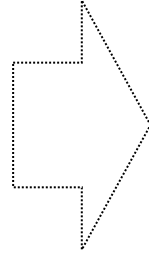

- 점검진단
- 설비설계
- 장비제작
- 설비시공
- 유지관리

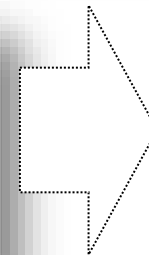

- 기존시설-문제해결
- 신규시설-검토제안

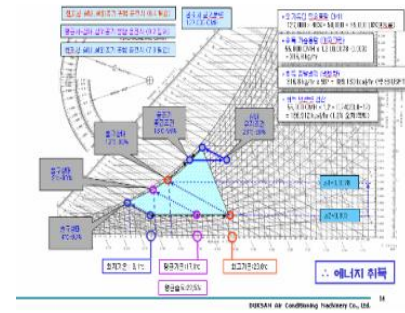
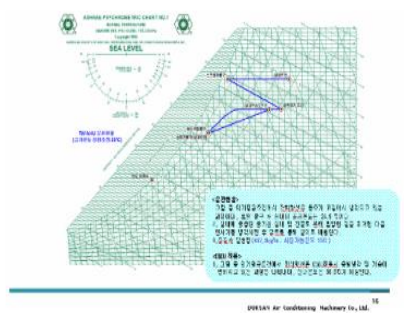
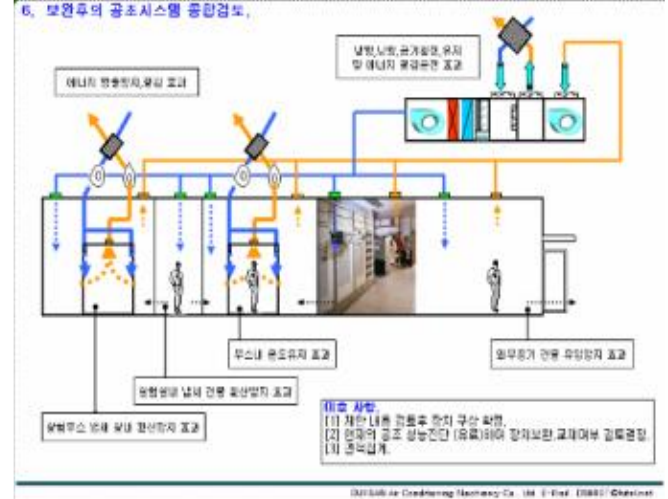
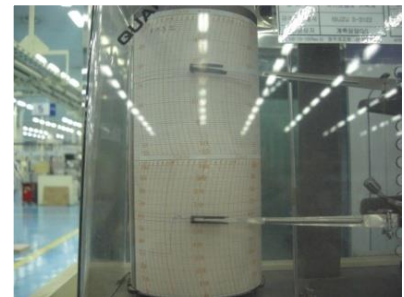

AWU-9 공조기 역세 TEST REPORT

시점	기온	실온	실외 습도	실내 습도	실외 풍속	실내 풍속	실외 방향	실내 방향
11:00	25.0	25.0	50.0	50.0	0.0	0.0	0.0	0.0
12:00	25.0	25.0	50.0	50.0	0.0	0.0	0.0	0.0
13:00	25.0	25.0	50.0	50.0	0.0	0.0	0.0	0.0
14:00	25.0	25.0	50.0	50.0	0.0	0.0	0.0	0.0
15:00	25.0	25.0	50.0	50.0	0.0	0.0	0.0	0.0
16:00	25.0	25.0	50.0	50.0	0.0	0.0	0.0	0.0
17:00	25.0	25.0	50.0	50.0	0.0	0.0	0.0	0.0
18:00	25.0	25.0	50.0	50.0	0.0	0.0	0.0	0.0
19:00	25.0	25.0	50.0	50.0	0.0	0.0	0.0	0.0
20:00	25.0	25.0	50.0	50.0	0.0	0.0	0.0	0.0
21:00	25.0	25.0	50.0	50.0	0.0	0.0	0.0	0.0
22:00	25.0	25.0	50.0	50.0	0.0	0.0	0.0	0.0
23:00	25.0	25.0	50.0	50.0	0.0	0.0	0.0	0.0
24:00	25.0	25.0	50.0	50.0	0.0	0.0	0.0	0.0

DEKSAN Air Conditioning Machinery Co., Ltd.

냉방코일(배기) 냉방코일(급기)

• 당시 냉방코일의 특징
- 기존 4중, 신규 5중 냉방코일과 중대
- 기존 배수관 방식(배수관 배수) 냉방코일
- 배수관 지면
- 원형 배수관 방식 배수
- 구형 방식 및 유체 냉기 방식
- 배수 배수관

DEKSAN Air Conditioning Machinery Co., Ltd.

SAMSUNG SINWOOENG • 공조장비 제작





SINWOOENG

• 삼성전자 DVM (EHP)

SWHVAC CONCEPT PRESENTATION

SWHVAC / (주)신우이엔지

정밀 제어

저소음

dB

쾌적 냉난방

Eco

친환경 에너지

저소음

쾌적 냉난방

SAMSUNG INVERTER

(주)신우이엔지 - 기술과 에너지 절약 흐름

삼성 인버터 기술 탑재

SAMSUNG SINWOO ENG • **DVM (EHP) 공조기**

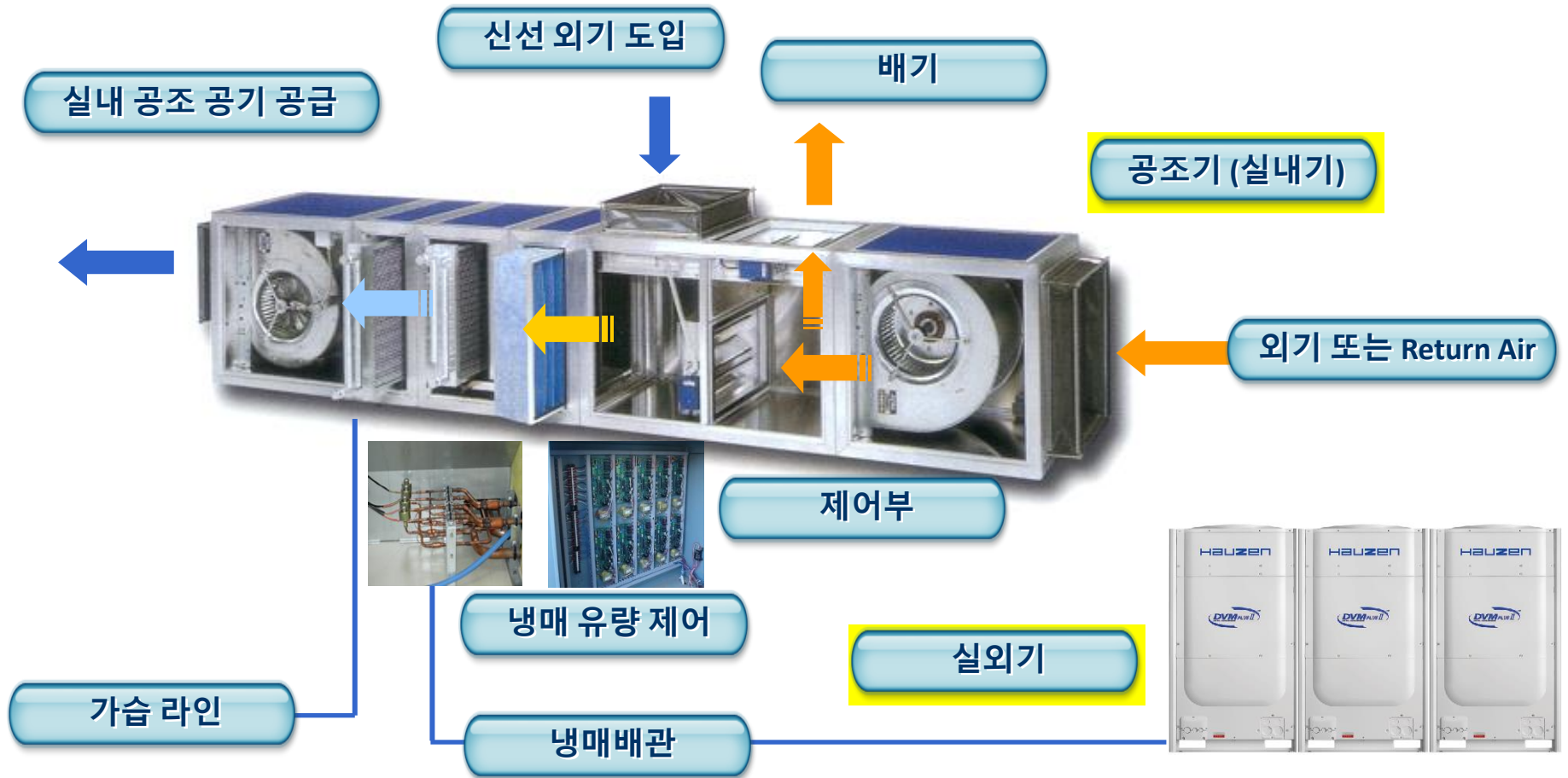



SINWOOENG

· 중앙공조 시스템 라인업

FCU



360 카세트형



바닥상치형



4Way



덕트형

향온향습기

실내의 온습도를 일정하게 유지하는 장치

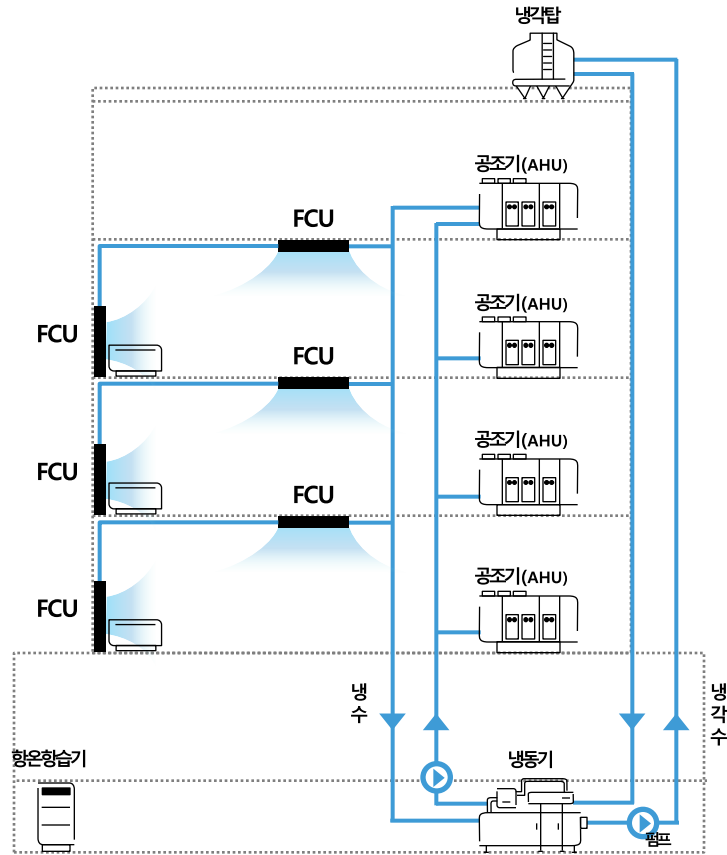

냉각탑

냉동기의 응축열을 대기와 열교환하여 버리는 장치



공조기 (AHU)

실내 공기의 온도, 습도, 기류 청정도를 맞추기 위한 조정 장치



냉동기

냉수를 생산·공급하는 장치



**** 삼성전자 홈페이지 방문하시면 많은 정보를 얻을 수 있습니다

천장카세트형



360 카세트형



무풍 4WAY



무풍 1WAY



1WAY



2WAY

덕트형



저정압



중정압



고정압

바닥상치형



노출형



매립형

**** 삼성전자 홈페이지 방문하시면 많은 정보를 얻을 수 있습니다

SAMSUNG SINWOOENG • 냉,온수 DVM Chiller 시스템



**** 삼성전자 홈페이지 방문하시면 많은 정보를 얻을 수 있습니다

SINWOO ENG • 냉난방, 환기 덕트



SINWOO ENG • 냉난방 배관



SINWOO ENG • 전기, 운전제어

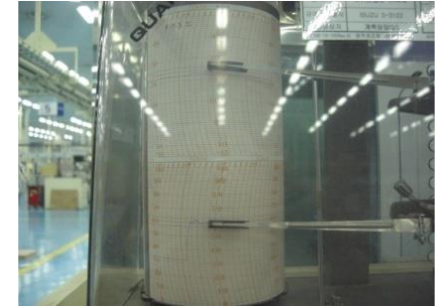

- DMS
- S-net III
- PEAK 전력 제어기
- 적산 전력 분배
- 중앙 제어기
- 신 유선 리모컨
- 주간 예약 기능(신유선리모컨 사용)

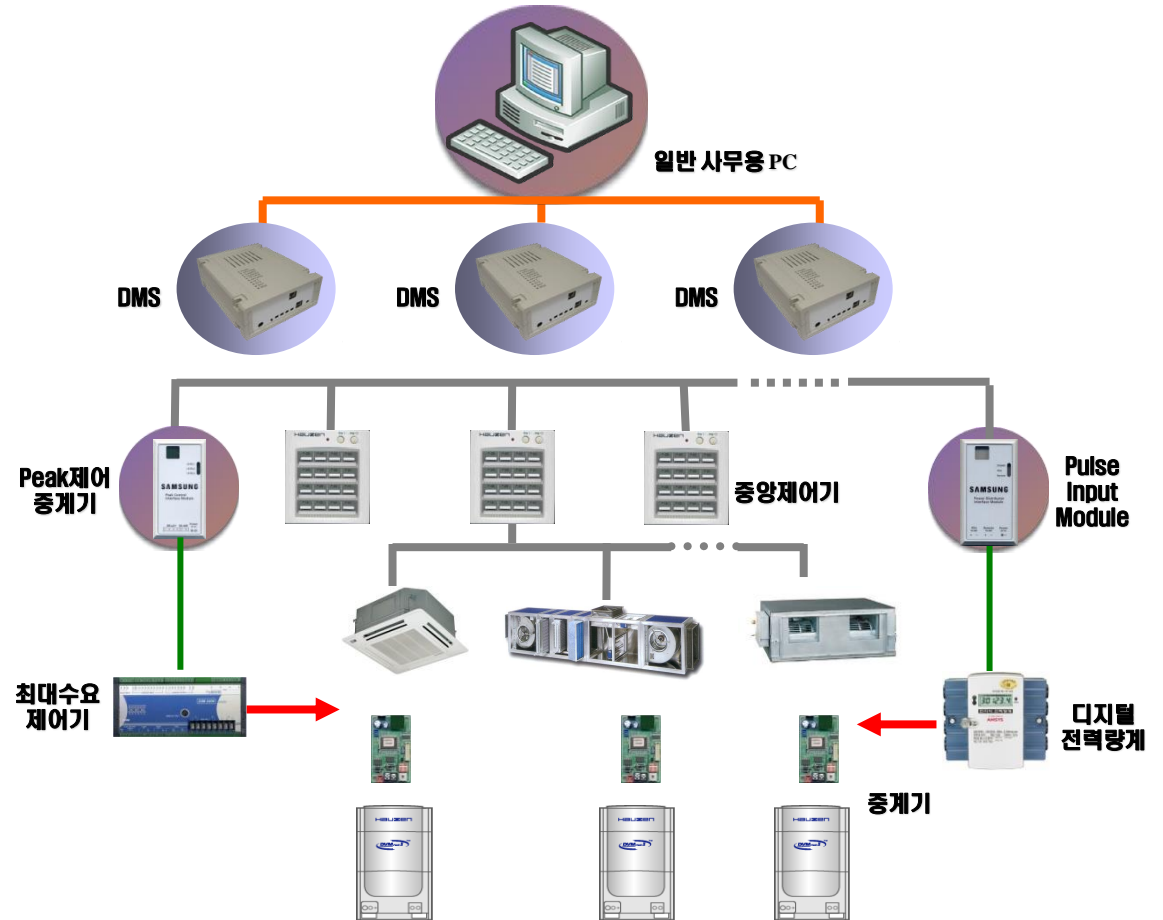

※ 성능 개선을 위해서 일부 변경이 있을 수 있습니다.

SINWOOD ENG • 세정식 공조 시스템.

* 설계

HVAC
이론에
설계를
접목합니다

* 점검

기술진 파견,
기본 점검
구성, 제안합니다

* 제작

20년
사용가능,
이전가능,
분해조립
구조형 입니다

* 시공

향후,
조건변화에
대응가능
구조로 구성
합니다

* 관리

비전문가
운전, 관리
합니다

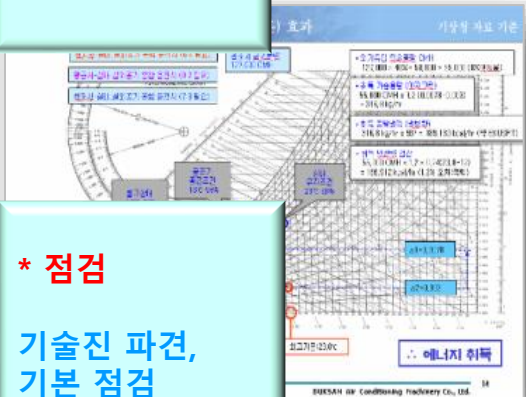

SINWOO ENG • 세정식 공조기 (향온향습, 공기정화, 냄새제거, 가습, 미세먼지 제거 용도)

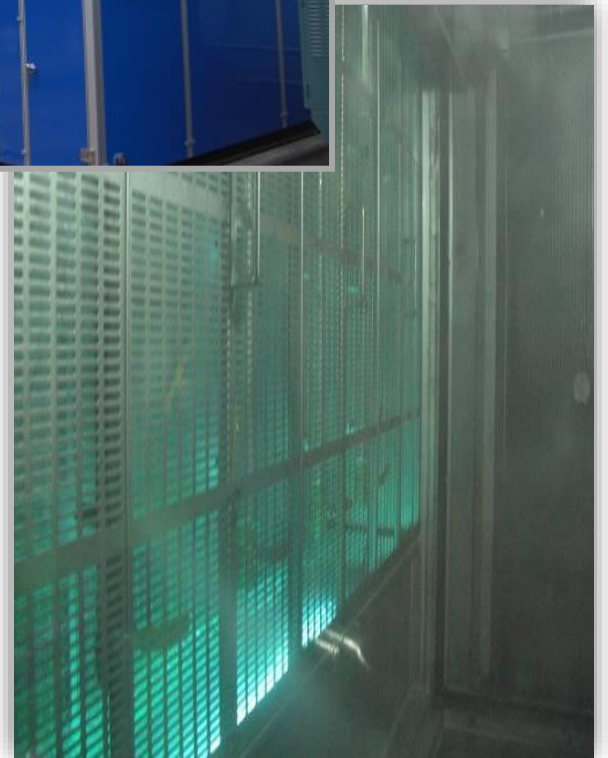
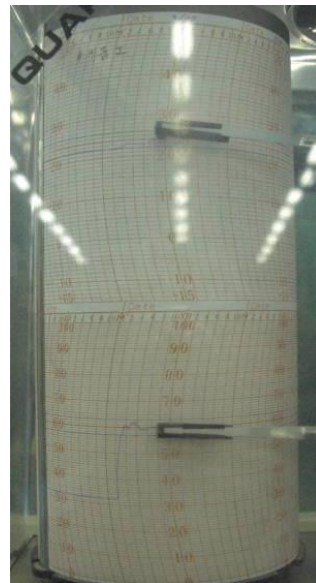



• 공냉식 향온향습 시스템일체 (공조기, 냉동기, 배관, 전기제어)



년도	발주처	현장명	공사명 / 제품명	시설특성
2013	SKC(주)	SKC	제막옥상 폐열회수 시스템 구축	ESCO
			판형열교환기 / 온수탱크/ 라인펌프	
	서로정공(주)	성형	냉난방공조설비공사	
			EHP 공조기/ 덕트공사	
	(주)세기공조플랜트	스튜디오	덕트공사	스튜디오
	KT&G	담배	공조기 보강공사	
			공조기보수 / 덕트 / 배관 / 전기제어	
	SKC(주)	SKC	SLITTER 공조시스템 개선	
			브라인칠러 / 펌프 / 배관공사	
	KT&G	담배	공조 덕트공사	



SINWOOENG

• 주요 현장, 납품 및 공사 (2014년)

2014	(주)대영식품	식품	공조시스템	HACCP
			EHP 공조기 / 덕트공사	
	(주)신행	전자	도장부스용 공조시스템	
			공기조화기 / 배관공사	
	(주)코모스	반도체	공조설비공사	
			EHP 공조기 / 덕트공사	
	파인오토시스템즈(주)	정밀공장	도장부스 공조설비	
			방폭 / 비방폭 냉난방기 및 배기송풍기	
	(주)케이에프앤비	냉동냉장	냉방공조설비 / 냉동창고	
			공조기 / 덕트 / 냉동창고	
	가온 ENG	자동화	로봇용 용접 흠가스 환기시스템	
			배기유닛 / 덕트공사	
	한두이엔지(주)	(재)천주교 용인묘원	공기조화기 납품	
			공기조화기 / 전기제어판넬 / 냉매배관	



SINWOOENG

• 주요 현장, 납품 및 공사 (2015년)

2015	SKC(주)	SKC	S/L 브라인칠러 뱅동기 보수공사	
	서남바이오에너지(주)	재생센터	열병합발전소 발전기 급기덕트	
	남부도로사업소	지하차도	급기송풍기 및 덕트 환기시설	
	(주)동재산업	제약	항온항습기 납품 설치	
	디케이마린서비스(주)	메디컬센터	미군부대 공기조화기 및 FCU 교체	
	대관령 원예농협	식품	자동제어공사	HACCP
	LG논현동 KDIC	현장	비상발전기용 급배기 송풍기 공사	
	극동가스케트공업(주)	성형	PSA 성형실 항온항습 덕트공사	
	인천카톨릭대학교	캠퍼스	급식소 냉난방 및 급배기시설	



SINWOOENG

• 주요 현장, 납품 및 공사 (2016년)

2016	인천카톨릭대학교	캠퍼스	식당 냉난방시설	
	(주)엔바이오	음료	충진실 향온향습시스템	HACCP
			향온향습기 / 폐열회수기 / 덕트공사	
	중앙산업건설(주)	화학발전소	축전지실 환기설비	
			축류송풍기 / 덕트공사	
	(주)성림	성형	냉난방시스템	
			냉난방기 / 배기송풍기 / 덕트공사	
	KT&G	공장	공조기 보강공사	
			냉수 / 스팀, 코일교체 / 덕트 / 배관/ 제어	
	고용노동부 경기지청	00현장	환기개선공사	
	(주)토탈방재	그린케미칼	방폭지역 전기실 양압시스템	
			송풍기 / 냉방기 / 덕트공사	



SINWOOENG

• 주요 현장, 납품 및 공사 (2017, 18년)

2017	서울대학교	서울대학교 정밀기계동연구소	고온고압 배기관공사	
			송풍기 / 배관공사	
	(주)에스지푸드텍	식품	공기조화기 납품	HACCP
	쓰리알냉동산업	과학기술대학교	공기조화시스템-학교 실물교재	
			공조기 / 덕트 / 배관 / 자동제어	
	(주)세기공조플랜트	스튜디오	덕트공사	
	동양기설산업(주)	식품	덕트공사	
2018	(주)씨에이엔	메가박스	영화관 공조시스템 개조공사	
			EHP 시스템에어컨 / 전기공사	
	00구청	00구청	공조기 개선공사	
	(주)신생활식품	식품	충진실 냉난방 양압설비	GMP
			공조기 / 실외기 / BFU / 덕트 / 전기공사	
	(주)신우이엔지	(주)KT&G	공조기 폴리교체 / 냉동기 펌프교체	
	(주)태성산업	성형	EHP 시스템에어컨 / 전기공사	
	코스모이앤시(주)	반도체	항온항습 공조기 및 시스템 개선공사	GMP



SINWOOENG

• 주요 현장, 납품 및 공사 (2019년)

2019	(주)코모스	반도체	공조기 납품	
			실외기 / 냉매배관공사 / 전기제어	
	(주)청인	화장품	냉난방 양압 청정시설	CGMP
	삼화페인트공업(주)	도료	방폭지역 국부냉난방 공조시스템	
			공조기/ 실외기/ 냉매배관/ 덕트/ 전기공사	
	(주)풍림푸드	식품	소성실 급배기공사	HACCP
	(주)신선한마을	GGP	돈사 냉방시설	
	무진복지재단	병원	DVM 냉난방 CHILLER 납품 / 수배관 공사	
	(주)신우이엔지	(주)KT&G	항온항습장비 납품설치	
	(주)풍림푸드	식품	다동 소성실 급배기공사	HACCP
	(주)신생활식품	음료	냉동기 납품설치	HACCP
	(주)태성산업	성형	EHP 시스템에어컨 / 전기 추가공사	
	(주)풍림푸드	식품	드럼소성기 급배기설치	HACCP
	커민스필터(주)	필터	RTO 배기가스 재사용시설	
			공조장비/ 덕트 / 배관 / 전기제어공사	
	(주)대승건설	제약	항온항습 공기청정 공조시설	KGMP
			공조장비 / 덕트 / 배관 / 전기제어공사	



SINWOOENG

• 주요 현장, 납품 및 공사 (2020년)

2020	(주)삼엠텍	공장	냉난방시설	
			냉난방기 / 실외기 / 냉매배관공사 / 전기제어	
	커민스필터(주)	공장	가성소다 탱크 및 방유벽 설치공사	
	(주)한국네스트	제약	청정구역 냉난방 공기청정시설	GMP
			공조기 / 실외기 / 냉매배관 / 덕트/ 전기공사	
	수원 혼다	SR & SC 센터	냉난방 및 전열교환기 공사	
	가락동 다세대주택	152-16	냉난방공사	
	코나엠(주)	공장	스파이럴 배기덕트공사	
	라이온코리아(주)	공장	굴뚝 상향공사 / BLOWER 및 인버터제작	
	(주)애거스바이오	제약	향온항습 공기청정/공조시설-증설분	KGMP
	(주)신생활식품	음료	충진실 냉난방 양압설비	GMP
	수원시청	00송원중학교	냉난방시설	
	신일화학(주)	공장	집진기 / 에어와셔 / 집진기후드납품설치	
	커민스필터(주)	필터	드라이공정 / 석션 보강공사	



SINWOOENG

• 주요 현장, 납품 및 공사 (2021년)

2021	KT&G	담배	퇴적조화기 설계용역	
	(주)대명화학	건강용품	생산라인 항온항습시설	
	(주)서주	음료	바이티라인 냉난방기 설치공사	
	(주)빅슬론	반도체	EHP 공기조화기교체 및 포장라인 급배기시설	
	UPM	창고	공조기 유지관리	
	(유)울림환경기술원	도료	도장부스 냉난방설비	
	(주)풍림푸드	식품	신설동 소성실 국부냉난방 시설	HACCP
	(주)에스엘디건설	사옥신축	냉난방 전열교환기 / 제작 납품설치	
	한국전력	미곡	엘리미네이터 제작 납품 설치	
	KT&G	담배	자동화창고 / 덕트라인 보강공사	
	(주)앤바이오	제약	건기식 GMP 클린룸공사	GMP
	일민농원(주)	스마트농원	냉난방설비	스마트팜



SINWOOENG

• 주요 현장, 납품 및 공사 (2022년)

2022	(주)선진에코	관로시설	터널용 이동식 공조기 및 집진기 납품	
	(주)코파스	자동화 물류	공조 덕트 배관 전기 제어 항온항습 공조시설	자동화창고
	도시공사	00현장	장기요양센타 냉난방공사	
	(주)에스엠바이오	제약	냉난방 공기청정 GMP 공조시스템	GMP
	삼화페인트공업(주)	도료	스팀라인 냉풍공조기 개선	
	중원(주)	건강	냉난방 공조시설	
	프로릭(주)	식품	냉난방 공기 청정시설	GMP
	일진전기	전기	클린룸 / 항온항습 / 청정 / 냉난방 공사	GMP
	(주)풍림푸드	식품	신설동 소성실 국부냉난방 추가 시설	HACCP
	(주)한국네스트	제약	GMP 냉난방 공기청정시설	GMP
일민농원(주)	스마트농원	냉난방 설비 납품 설치 시운전	스마트팜	



SINWOOENG

• 주요 현장, 납품 및 공사 (2023년)

2023	(주)인덱스	한국공장	공조 덕트 배관 자동 토탈 시설 공조시스템	항온항습
	(주)삼화페인트	도료	기존 항온항습 공조시설 개선 보강	
	일진전기	전기	공조 덕트 배관 자동 토탈 시설 공조시스템	항온시스템
	울암해피랜드	냉난방 환기	GHP 냉난방 시스템 교체 보강	HVAC
	롯데	물류센터	냉난방 항온시설	물류창고
	풍림푸드(주)	식품	생산동 급, 배기 시설 개선보강	HVAC
	(주)엔바이오	제약	급, 배기 공기 청정 시설 추가	HACCP
	(주)창신테크	00제약	클린룸 / 항온항습 / 청정 / 냉난방 공사	GMP
	(주)더그리트	자동세척	냉난방 공기청정 및 급,배기 환기시설	HACCP
	(주)한국네스트	제약	GMP 냉난방 공기청정시설	GMP
풍림푸드(주)	식품	급, 배기환기시스템 개선 및 보강	TAB	



SINWOOENG

• 주요 현장, 납품 및 공사 (2024년)

2024	(주)하이트진로	음료	공조 덕트 배관 자동 토탈 시설 공조시스템	항온항습
	(주)엔바이오	제약	항온항습 공조시설 개선 보강	청정구역
	커민스 필터	여과재	에너지 세이브 공조 시스템 보강	에어와셔
	UPM	창고	EHP 냉난방 시스템 보강	공조기
	웨이브	인쇄	냉난방 항온항습 공기청정 양압시설	공조시스템
	풍림푸드(주)	식품	급, 배기 시설 개선보강	환기시스템
	(주)허브매직 원외탕	약제	냉난방 항온항습 공기청정 양압시설	GMP
	풍림푸드(주)	식품	청정 / 환기 / 양압 보강공사	HACCP
	(주)도이치모터	자동차 정비	냉난방 급,배기 환기시설	HVAC
	00시설관리공단	공조시스템	냉난방 급,배기 환기시스템, 진단점검	HVAC
한국무사시도료(주)	페인트	EHP 냉난방 양압공조 시스템	HVAC	



SINWOOENG

• 주요 현장, 납품 및 공사 (2025년)

2025	미국사 국내공장	바이오	공조 덕트 배관 자동 토탈 시설 공조시스템	항온항습
	바이오	제약	항온항습 공조시설 유지보수	청정구역
	이태리사 국내공장	여과재	에너지 세이브 공조 시스템 유지보강	에어와셔
	네델란드 국내물류사	창고	EHP 냉난방 시스템 보강 유지보수	공조기
	웨이브	인쇄	냉난방 항온항습 공기청정 양압시설 이설	공조시스템
	막걸리	식품	공조 및 양압실 청정도 유지보강	환기시스템
	물류센타	공조시설	기존시설 냉난방 A/C 보완 보수 세척	에어컨
	식품제조	공조 및 환기	청정 / 환기 / 양압 보강공사	HACCP
	인쇄실	이전 및 추가시설	냉난방 급,배기 환기시설	HVAC
	한의 약주사제	공조시스템	냉난방 급,배기 환기시스템, 진단점검	HVAC
가전3사품 내장제	도장	배기덕트라인 및 집진기 시설	대기방지	



SINWOOENG

• 엔지니어링 플랜트, 개선, 교체, 신설. 현장

자동화 물류창고	반도체	중앙공조 시스템	향온, 향습, 양압, 공기청정
도장부스	자동화라인	직평식 중앙공조 시스템 - 우주베키스탄	향온, 향습, 양압, 공기청정
이유식	HACCP	개별공조 시스템	향온, 양압, 공기청정
메가박스	영화관	냉온수 → EHP 중앙공조식, 영화관별 운전	중앙공조식, 개별운전방식
시설관리공단	종합운동장	냉난방 급,배기 환기시스템, 진단점검	HVAC
인쇄소	인쇄	중앙공조 시스템	향온, 양압자동화,, 공기청정
박스인쇄	인쇄	냉난방 및 급, 배기 분진제거 시설	HVAC
원외 탕	약제	냉난방 향온향습 공기청정 양압시설	GMP
급식	식품	청정 / 환기 / 양압 보강공사	HACCP
작업장	자동차 정비	냉난방 급,배기 환기 시스템	HVAC
부품공장	금형, 가공	냉난방 급,배기 환기 시스템	HVAC
바이오	환 및 액상	향온, 양압, 공기청정, 실별 개별운전방식	GMP
반도체 부품	사출성형	개별공조 (덕트, 공기청정 시스템)	냉난방, 분진, 오일 미스트 제거
플라스틱 용기성형	자동화 라인	고온, 고열, 냉방 및 공기청정 시스템	HVAC

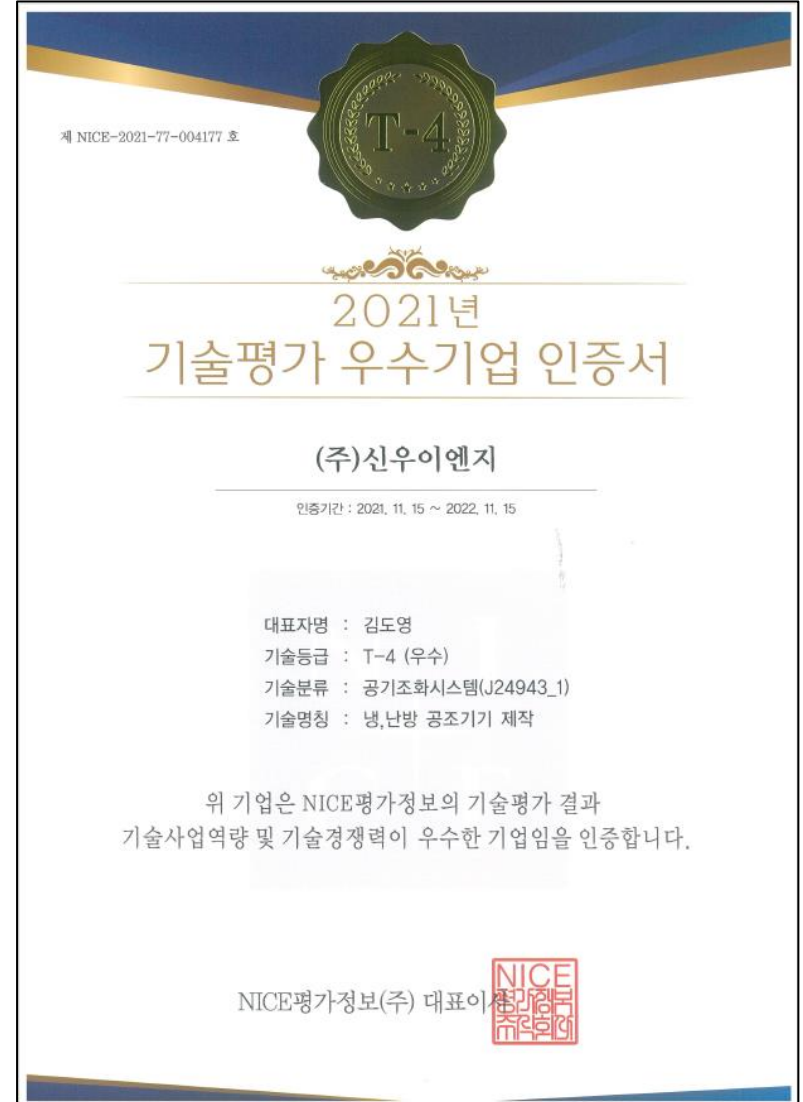









설계 등록

[별지 제2호 서식]

신고번호: 제 01-000317 호

엔지니어링활동주체신고증

제작 등록

[별지 제2호 서식]

직접생산증명서

호 : 제 2008-23980 호
 명 : 광주광역시
 명 : (주)신우이엔지
 호 : 410-81-82440
 명 : 해인호

사) : (502-857) 광주 시구 영촌동 984-9
 명) : (502-857) 광주 시구 영촌동 984-9
 간 : ※ 불입차 제우동명명 육포가산 광로

명 인증 및 제품규격 확인에 관한 법률, 제10조제4항 및 같은 법 제10조제3항에 따라 위와 같이 직접생산을 증명합니다.

2008년 12월 19일

중소기업중앙회

시공 등록

건설업등록증

기계설비 시공업 등록번호: 광주시00-12-06
 (주)신우이엔지 대표자: 하민호
 광주 시구 영촌동 985-25 법인(주인)등록번호: 200111-0180110
 대한민국 등록일자: 2003. 9. 01
 2003. 9. 01 ~ 2006. 8. 31 (연) 다음 갱신일자 2006. 8. 31.

기본법 제9조의 규정에 의한 건설업자임을 증명합니다.

2003년 9월 01일

광주광역시서구청장

변경사항

구분	변경내용	기속년월일	기속처함
업종	건설업등록번호		
업종	기계설비 시공업	2006. 8. 27	광주광역시서구청장

에스코사업 등록

등록번호 제2011-0506-5

에너지절약전문기업 등록증

상호 또는 명칭: (주)신우이엔지

영업소의 소재지: 전남 담양군 대전면 칠본리 799-1

기술 부문: 1종

등록년월일: 2011년 03월 09일

에너지이용합리화법 제25조제1항, 같은 법 시행령 제 30조 및 같은 법 시행규칙 제 25조 제 1항에 따라 위와 같이 등록하였음을 증명합니다.

2011년 03월 09일

에너지관리공단 이사장

전라남도 담양군 대전면 갈전길22
 엔지니어링 활동주체, 직접생산등록, 기계설비공사
 HVAC UNIT, AHU, CHILLER, UNIT COOLER

관급공사 시공 전문점
LG전자 : 냉동기 전문점

감사합니다.

고객이 원하는 수준에 확신과 믿음을
드리기 위해 항상 노력하겠습니다

시설에 최선을 다 하겠습니다
관리에 만전을 다하여 주시면

장치 수명 연장과, 효율 증대효과,
극대화 확신합니다

www.swhvac.co.kr **SINWOOENG** (주)신우이엔지

삼성전자
냉난방 공조기술 파트너
설계 제작 시공 지정사

경기도 안양시 동안구 엘에스로 122, (809호)
(호계동, 데시앙 지식산업센터)
대표전화 : 1688-6439 FAX. 070-7600-6002
E-mail : sw6742@nate.com